

# LaborTisch



Version: 2026/0402

  
regineering

# Labormöbel

---

Optimale Arbeitsumgebungen für Forschung und Wissenschaft



Unsere Labormöbel werden für jedes Labor individuell angepasst – vom Standardmöbel bis hin zur nutzerspezifischen Gestaltung der gesamten Laboreinrichtung. Sie erfüllen die speziellen Anforderungen an Labormöbel und zeichnen sich durch hohe Funktionalität sowie Sicherheit aus.

Qualitativ hochwertig, pflegeleicht und robust, haben sich unsere Möbel im Laboralltag vielfach bewährt. Sie sind Bestandteil eines effizienten Laborsystems, das die Arbeitsqualität und Ergonomie fördert.

Alle Möbel werden in Ausführung gemäß den geltenden DIN-Normen DIN EN 16121 und DIN EN 16122 gefertigt, was höchste Standards in Bezug auf Sicherheit, Stabilität und Nachhaltigkeit gewährleistet.

# Laborarbeitsplatz

## Technische Daten

Form:	C-Fuß / 4-Fuß (H-Fuß / A-Fuß) / Rolltische / Wägetische
Gestelle:	Stahl pulverbeschichtet RAL 7035 oder nach Wunsch; Edelstahl einstellbare Stellfüße (200 kg Belastung / Gestell nach EN13150 / Ausführung als Schwerlasttisch optional)
Tischplatten:	Vollkern* / Steinzeug* / Edelstahl* / Melaminharz* (* mit und ohne Wulst) Polypropylen / Glas
Breite:	600 / 900 / 1200 / 1500 / 1800
Tiefe:	(600) / 750 / 900

Weitere Maße / Sondermaße auf Anfrage

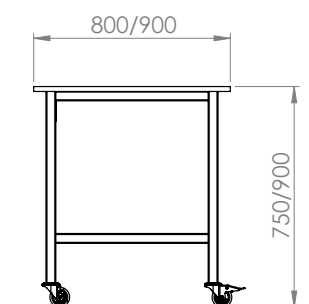
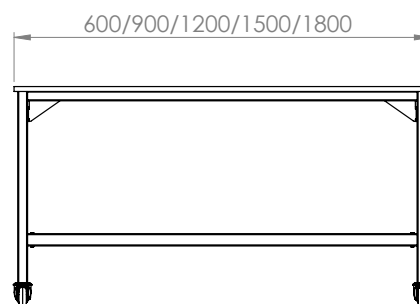
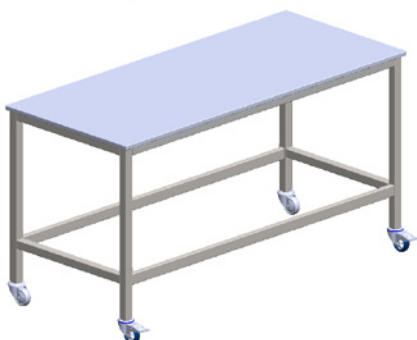
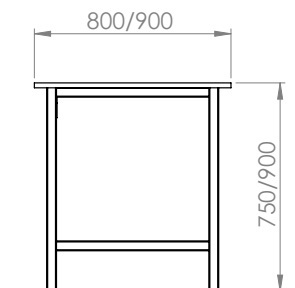
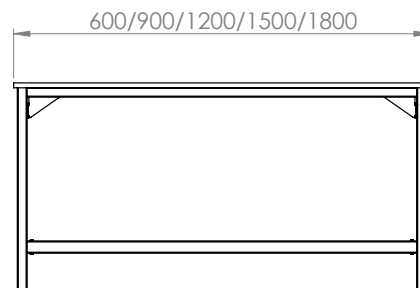
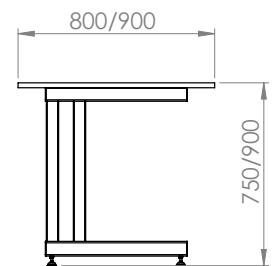
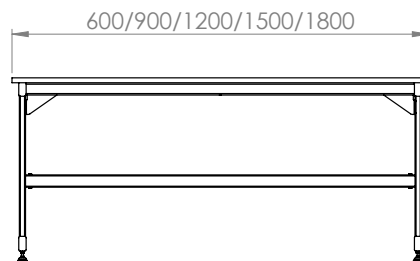
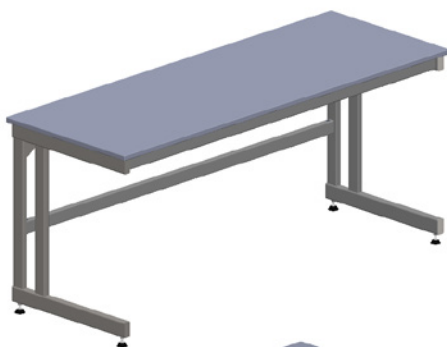

# Wägetisch

## Technische Daten

Form:	Einhausung aus Melaminharz
Tischplatte:	Vollkern mit Granitplatte
Standardbreite Tisch:	900
Standardbreite Wägeplatte:	400
Standardtiefe Tisch:	800
Standardtiefe Wägeplatte:	500

Weitere Maße / Sondermaße auf Anfrage

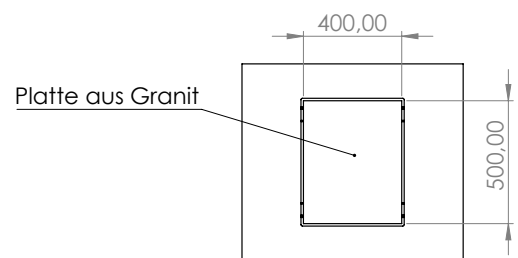
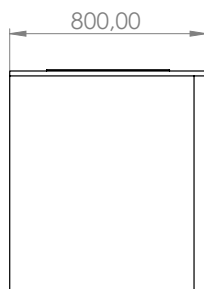
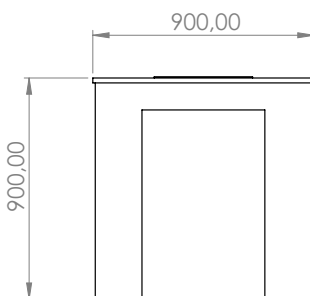
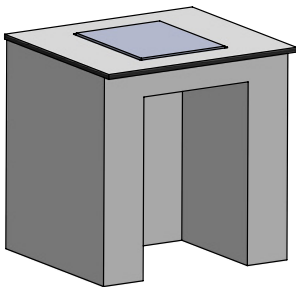

## Interesse geweckt?

---

Kontaktieren Sie uns:



**regineering GmbH**

Am Dörrenhof 13 A  
85131 Preith  
Deutschland

Tel.: +49 8421 93766 0

Fax: +49 8421 93766 111

[vertrieb@regineering.com](mailto:vertrieb@regineering.com)

[www.regineering.com](http://www.regineering.com)

---

Sie benötigen eine individuell  
zugeschnittene Lösung?  
Wir entwerfen, planen und realisieren  
sie in enger Zusammenarbeit  
mit Ihnen.